

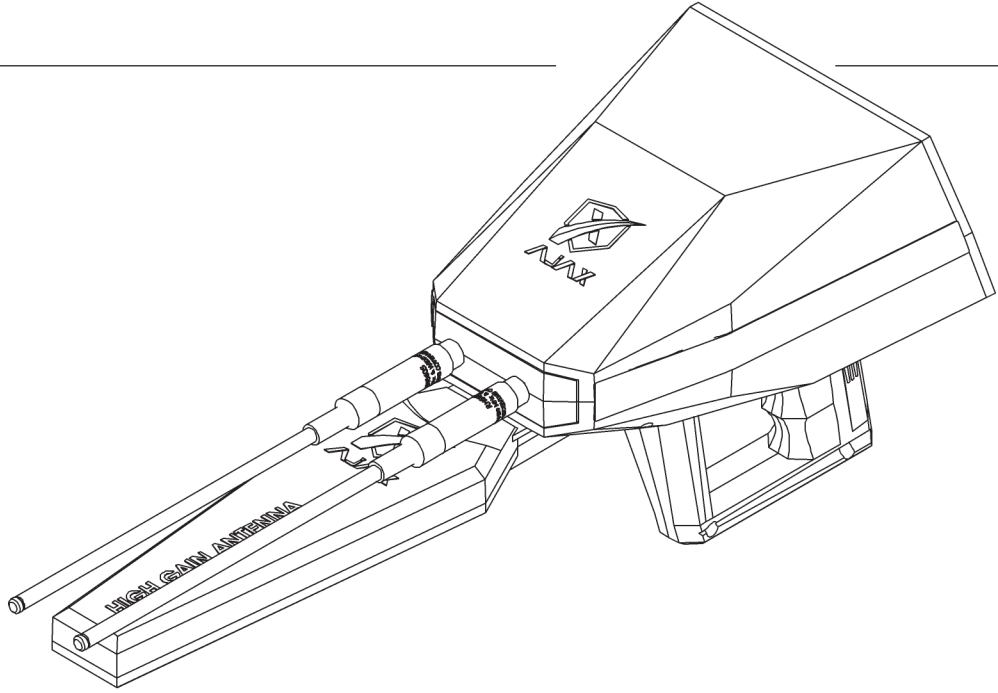

AXZAX

DETECTION TECHNOLOGY

**دليل
الاستخدام**



AJAX
DETECTION TECHNOLOGY

ELECTRA

دليل الاستخدام

No part of this manual, including the products and software described in it, may be reproduced, transmitted, transcribed, stored in a retrieval system, or translated into any language in any form or by any means, except documentation kept by the purchaser for backup purposes, without the express written permission of AJAX DETECTION TECHNOLOGY LTD. (“AJAX”).

Product warranty or service will not be extended if: (1) the product is repaired, modified or altered, unless such repair, modification or alteration is authorized in writing by AJAX; or (2) the serial number of the product is defaced or missing.

AJAX PROVIDES THIS MANUAL “AS IS” WITHOUT WARRANTY OF ANY KIND, EITHER EXPRESS OR IMPLIED, INCLUDING BUT NOT LIMITED TO THE IMPLIED WARRANTIES FOR CONDITIONS OF MERCHANTABILITY OR FITNESS FOR A PARTICULAR PURPOSE. IN NO EVENT SHALL AJAX, ITS DIRECTORS, OFFICERS, EMPLOYEES OR AGENTS BE LIABLE FOR ANY INDIRECT, SPECIAL, INCIDENTAL, OR CONSEQUENTIAL DAMAGES (INCLUDING DAMAGES FOR LOSS OF PROFITS, LOSS OF BUSINESS, LOSS OF USE OR DATA, INTERRUPTION OF BUSINESS AND THE LIKE), EVEN IF AJAX HAS BEEN ADVISED OF THE POSSIBILITY OF SUCH DAMAGES ARISING FROM ANY DEFECT OR ERROR IN THIS MANUAL OR PRODUCT.

SPECIFICATIONS AND INFORMATION CONTAINED IN THIS MANUAL ARE FURNISHED FOR INFORMATIONAL USE ONLY, AND ARE SUBJECT TO CHANGE AT ANY TIME WITHOUT NOTICE, AND SHOULD NOT BE CONSTRUED AS A COMMITMENT BY AJAX. AJAX ASSUMES NO RESPONSIBILITY OR LIABILITY FOR ANY ERRORS OR INACCURACIES THAT MAY APPEAR IN THIS MANUAL, INCLUDING THE PRODUCTS AND SOFTWARE DESCRIBED IN IT.

Products and corporate names appearing in this manual may or may not be registered trademarks or copyrights of their respective companies, and are used only for identification explanation and to the owner’s benefit, without intent to infringe.

المحتويات

٦	معلومات السلامة
٧	مقدمة
٨	المواصفات الفنية للجهاز
٩	محتويات الحزمة
١١	لمحة عامة
١٢	المفاتيح
١٤	تجميع البطارية
١٥	التجميع
١٧	الإعداد الأولي
١٨	واجهة المستخدم
١٩	الإعدادات
١٩	اللغة
١٩	الوقت
٢٠	العرض
٢١	الصوت
٢٢	الطاقة
٢٣	التخزين
٢٤	معلومات
٢٥	الحماية
٢٦	تهيئة
٢٧	الإعدادات السريعة
٢٨	البحث بعيد المدى
٢٩	البحث بعيد المدى اليدوي
٣٤	البحث بعيد المدى التلقائي
٤٢	البطارية
٤٤	معلومات الاتصال

٤٥

٤٨

ملاحظات

WEEE (Waste Electrical and Electronic Equipment) Statement

معلومات السلامة

في حالة حدوث أي من الأمور التالية قم بفحص الجهاز لدى مركز الخدمة:
مادة سائلة اخترقت الجهاز
تم تعرض الجهاز للرطوبة العالية
الجهاز لا يعمل بشكل جيد أو لا يمكنك تشغيله تبعاً لدليل الاستخدام
تم سقوط الجهاز أو تضرره
في حالة وجود علامة ضرر أو أذية واضحة على الجهاز



تأكد أن كل مكونات الجهاز متصلة بإحكام، نقاط الاتصال غير المحكمة قد تؤدي إلى عدم التعرف على القطع أو الفصل في التشغيل.

لا تترك الجهاز في بيئة درجة حرارتها أعلى من ٦٠ درجة مئوية (١٤٠ درجة فهرنهايت) من الممكن أن يتضرر الجهاز.



احمل الجهاز بشكل محكم أثناء التشغيل.

من المفضل تفريغ نفسك من الشحنات الساكنة عن طريق لمس سطح معدني متصل بالأرض قبل البدء بالعمل في الجهاز.

احفظ الجهاز ضمن بيئة خالية من الشحنات السالبة عند عدم استخدام الجهاز.

أين يمكن العثور على مزيد من المعلومات
قم بالرجوع إلى المصادر التالية لمزيد من المعلومات وآخر التحديثات بخصوص المنتجات والأنظمة
١. موقع AJAX
يوفر موقع أجاكس معلومات محدثة بخصوص المعدات و التجهيزات والبرمجيات. قم بالرجوع إلى صفحة معلومات الاتصال.



لا تقم بتجميع أو تشغيل الجهاز قبل قراءة وفهم دليل الاستخدام، إن ذلك قد يؤدي إلى الضرر أو الأذية للجهاز أو المشغل.

٢. مستندات أخرى.
من الممكن أن يتضمن المنتج مستندات إضافية كأوراق كفالة أو ضمانات إضافية تمت إضافتها عن طريق الموزع. هذه المستندات ليست ضمن حزمة المنتج الافتراضية.

في حال لزوم مساعدة أثناء عملية التركيب أو الضبط، لطفاً اتصل بالدعم الفني عن طريق الهاتف أو الإنترنت.



قم دائماً بإغلاق الجهاز بشكل تام قبل حفظه.

احتفظ بدليل الاستخدام هذا للمرجعية في المستقبل.



احفظ الجهاز بعيداً عن الرطوبة.

قم بالتأكد من أن المقبس الكهربائي يوفر نفس الجهد الموضح على الشاحن قبل توصيل الشاحن بالمقبس.

كافة التنبيهات والتحذيرات على الجهاز وضمن دليل الاستخدام يجب أن تلاحظ وتؤخذ ضمن الاعتبار.

- يعمل جهاز إكترا على نظم علمية وتقنيات متطورة ذات أداء عالي المستوى لكشف الألماس والأحجار الكريمة في باطن الأرض وعلى عمق يصل لغاية ١٠٠م وذلك باستخدام أنظمة البحث المتطورة التي زود بها والتي تمنح المستخدم واجهة بحث وتتبع دقيق لمسار وموقع الهدف.
- يوفر هذا الجهاز قائمة من الإعدادات التي يمكن من خلالها اختيار نوع الهدف المطلوب البحث عنه وتحديد عمق ومسافة البحث قبل البدء بعملية التنقيب ، إن سهولة الاستخدام والكشف بجهاز إكترا هي من أهم ميزاته حيث يتميز بصغر حجمه ودقة عالية في الأداء.
- يتوفر بالجهاز نظامين للكشف:

نظام الكشف بعيد المدى (اليدوي)

نظام الكشف بعيد المدى (التلقائي)

شكراً لشراكتكم أجهزة أجاكس

دليل الاستخدام يوفر توضيح حول تجميع الجهاز. بعض الفقرات يتوفر لها مقاطع فيديو. قم بالذهاب إلى الرابط عن طريق مستعرض الإنترنت في جوالك أو كمبيوترك للمشاهدة. بالإمكان أيضاً الوصول عن طريق مسح الرمز على الغلاف.

مبدأ البحث	متعدد نظم الكشف والوظائف, يحتوي على نظامي كشف للبحث بعيد المدى .
مبدأ التشغيل	معالجة المعطيات والإشارات الرقمية وتحويلها إلى نتائج مرئية وسمعية وصوتية
نوع المعالجة	Multiprocessing, معالجة متعددة
معالج التشغيل	٣٢ Bit MICROCONTLLER
شاشة العرض	شاشة TFT ملونة بقياس ٨٠٠X٤٨٠ WVGA , عمق الألوان ١٦ بت
البطارية الأساسية	٧,٤ فولت, ٣٣٠٠ ميلي أمبير
استهلاك الطاقة	متوسط الاستهلاك ٤٠٠ ميلي أمبير
ساعات عمل البطارية الأساسية	٥ ساعات (وقد تختلف على حسب إعدادات سطوع الشاشة + مستويات الصوت والوظائف الأخرى التي قد تكون في وضعية التشغيل
الشاحن الكهربائي	مزود طاقة / مدخل الطاقة ٢٤٠-١٠٠ فولت AC , مخرج الطاقة ١٥ فولت ١,٢ أمبير
سعة التخزين	١ جيجا بايت / قابلة لتخزين ٩٩٩ مسح
الصوت	أصوات ذات جودة عالية , ٣٢ MP, ٣ KBIT/S
التنبهات الصوتية	نعم, مع التحكم الكلي في مستويات الأصوات في جميع الوظائف
التنبه الاهتزازي	نعم, (اختياري)
بلوتوث	لا , غير متوفر
اللغات	نعم, متعدد اللغات, مزود ب ٨ لغات
التاريخ والوقت	نعم
كلمة المرور	نعم, قابلة لإعادة التعيين / أو إلغاء كلمة المرور
الأبعاد	٤٩x٢١x١٥ سم
ابعاد الحقيقية	٥٤x٥٠x٢٠ سم
الوزن الكامل في الحقيقية	٣,٥ كغ
الوزن عن التجميع	١ كغ
درجة حرارة التشغيل	من ١٠- C° إلى ٦٠ C°
درجة حرارة التخزين	من ١٠- C° إلى ٨٠ C°
الرطوبة	يمكن تخزينه والعمل به في بمعدل درجة رطوبة بمستوى ١٠٠ %

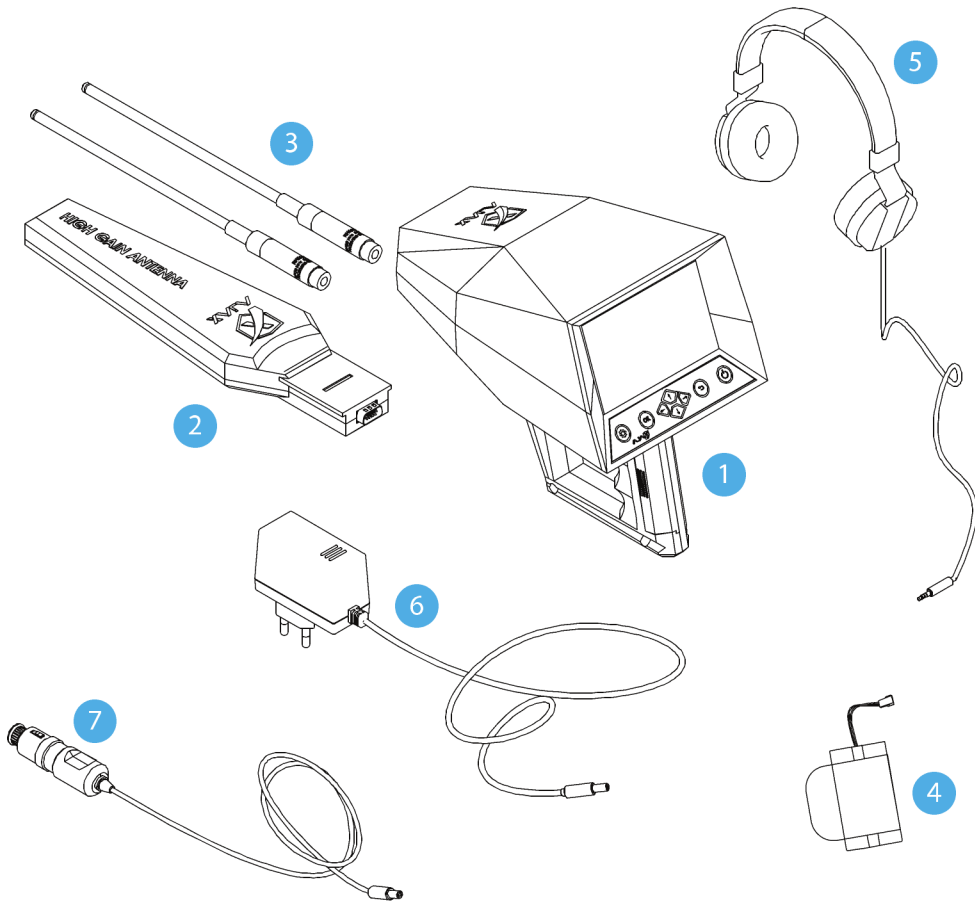

قم بالتأكد من وجود العناصر التالية ضمن حزمة جهازك

1	الوحدة الرئيسية
2	هوائي الاستقطاب العالي
3	هوائي متحرك ٢x
4	حزمة البطارية
5	سماعات الرأس
6	الشاحن
7	شاحن السيارة

- العناصر المرفقة مع الجهاز والملحقات المتوفرة من الممكن أن تكون عرضة للتغيير تبعاً للمنطقة أو موخر الخدمة
- العناصر المرفقة مصممة للتوافق مع هذا الجهاز حصرياً وممكن عدم تطابقها مع أجهزة أخرى
- المظهر الخارجي والموصفات عرضة للتغيير من دون إعلام مسبق
- من الممكن شراء ملحقات إضافية أو قطع تبديل من موزعي آجاس. قم بالتأكد من التوافق مع الجهاز قبل الشراء.
- استخدم فقط ملحقات آجاس أو الملحقات المعتمدة من قبل آجاس. استخدم ملحقات غير معتمدة قد يلحق الضرر بالجهاز و الأداء وغير مشمول بالكفالة.
- توفر كافة الملحقات عرضة للتغيير تبعاً للشركات المصنعة. قم بالذهاب إلى موقع آجاس على الإنترنت من أجل المعلومات حول الملحقات وتوفرها.

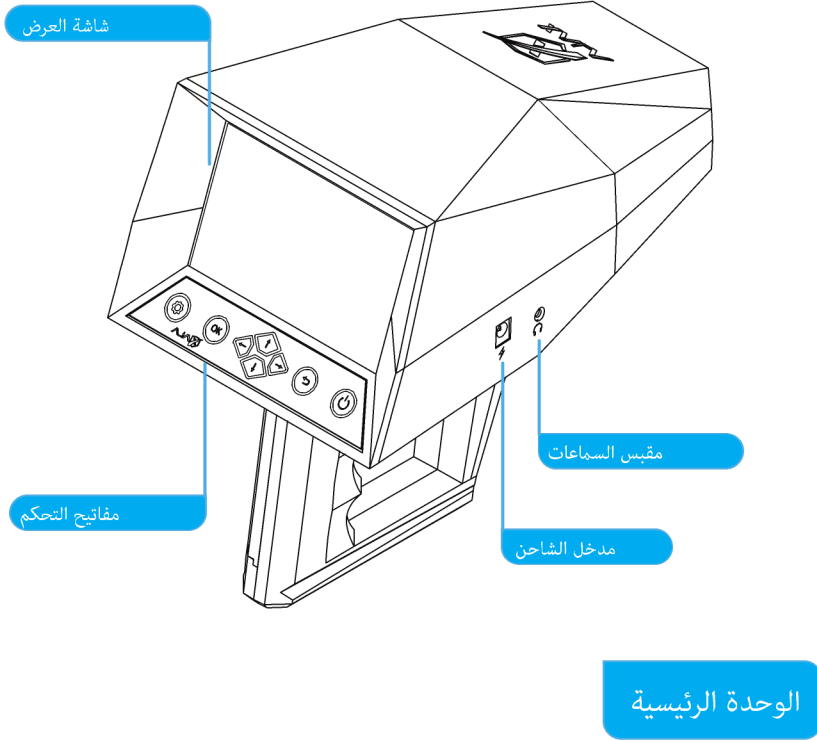

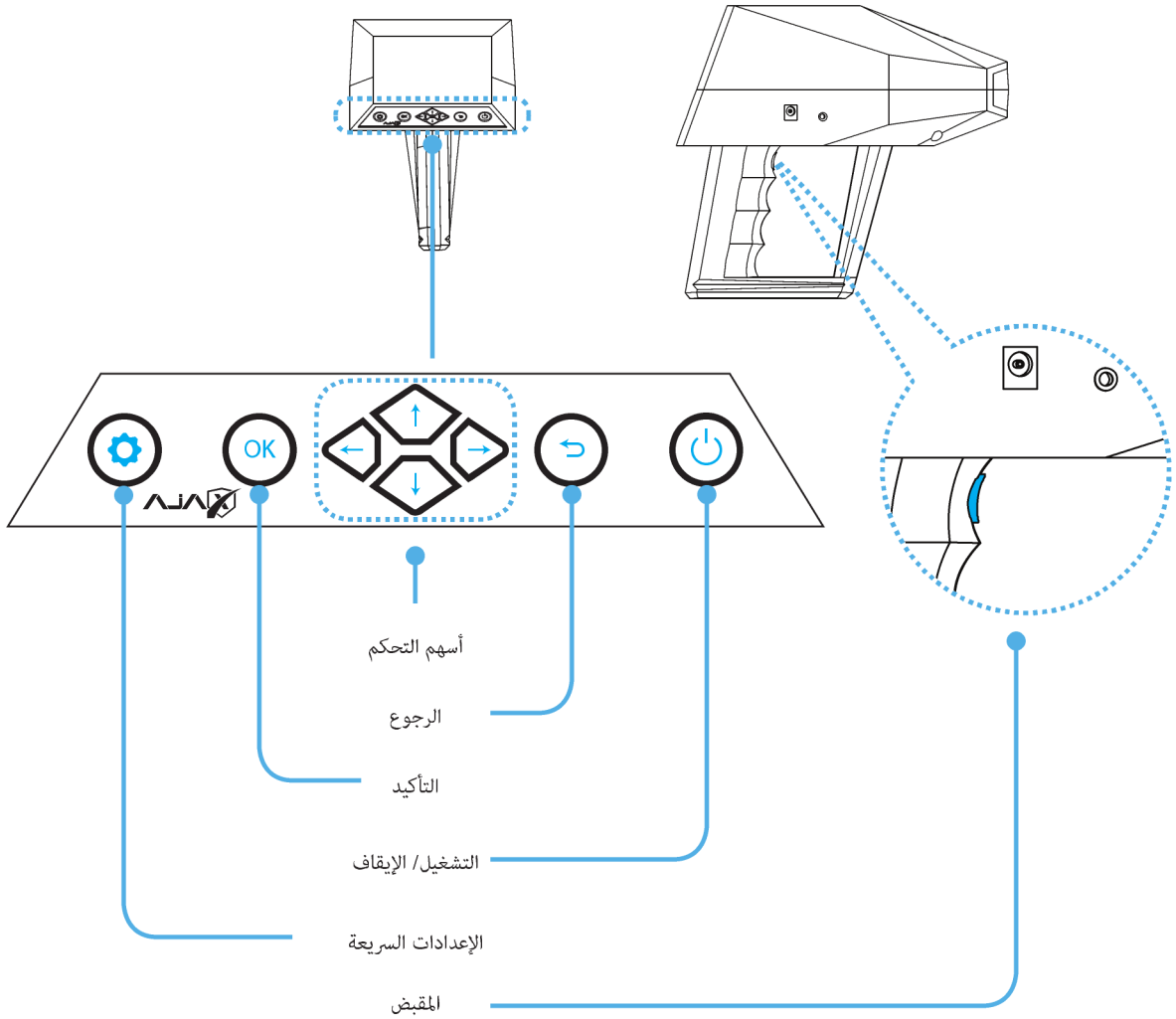

المفتاح	الوظيفة
التشغيل / الإيقاف	• اضغط باستمرار لتشغيل الجهاز أو إيقافه.
التأكيد	• تأكيد وإدخال الخيار المحدد.
الرجوع	• الرجوع إلى القائمة السابقة أو إلغاء عملية.
أسهم التحكم	• التنقل خلال واجهة المستخدم في الجهاز.
الإعدادات السريعة	• اضغط لإظهار قائمة الإعدادات السريعة.
مفتاح المقبض	• مفتاح متعدد الوظائف لسهولة الوصول أثناء البحث.

تشغيل وإيقاف الجهاز

اضغط مع الاستمرار على مفتاح الطاقة  لعدة ثواني لتشغيل الجهاز.

عند إقلاع الجهاز لأول مرة، أو بعد إجراء تهيئة للإعدادات، قم باتباع التعليمات على الشاشة لإعداد الضبط الأولي قبل البدء باستخدام الجهاز.

لإغلاق الجهاز قم بالضغط مع الاستمرار على مفتاح الطاقة .

استخدام الأجهزة اللاسلكية قد يكون محظوراً في بعض المناطق (كالمطارات أو المشافي) لذا يرجى الالتزام بالقوانين والأنظمة المحلية والتقيد بالتعليمات المعطاة سواء من الأشخاص العاملين أو القوائم واللافتات.

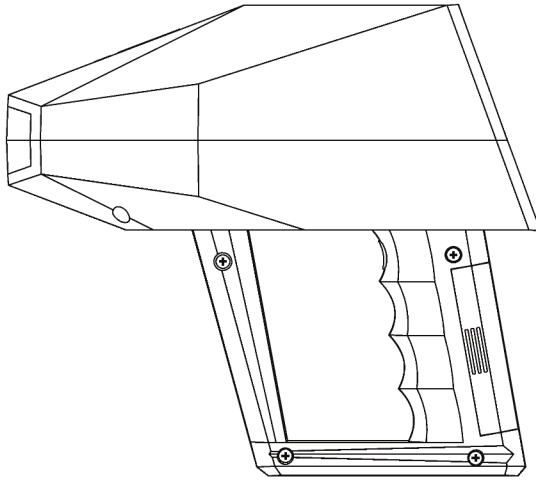

الشكل ١ - تجميع البطارية

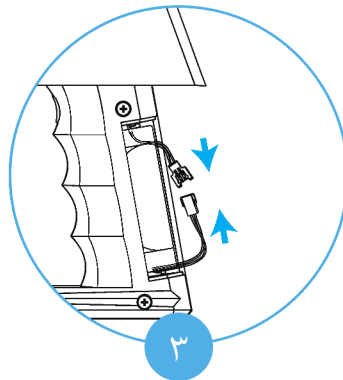
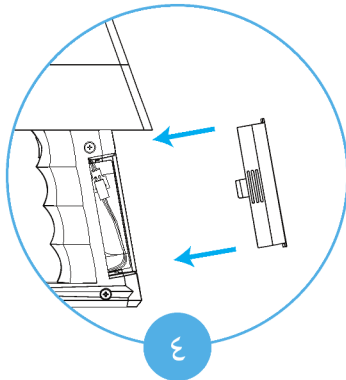
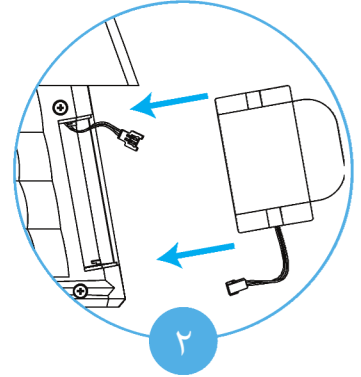
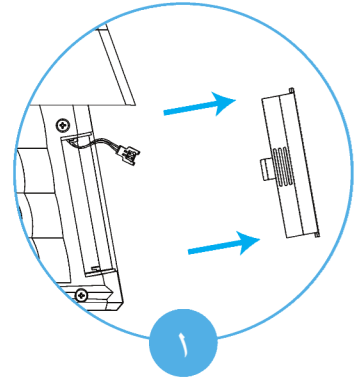

- ١- اضغط بإحكام على النتوء وادفع باتجاه الخارج لإزالة غطاء البطارية.
- ٢- أدخل البطارية ضمن الحجرة.
- ٣- قم بتوصيل الأسلاك بإحكام مع مراعاة الاتجاه والألوان.
- ٤- أدخل الموصل ضمن الحجرة وضع الغطاء فوق المقبض.

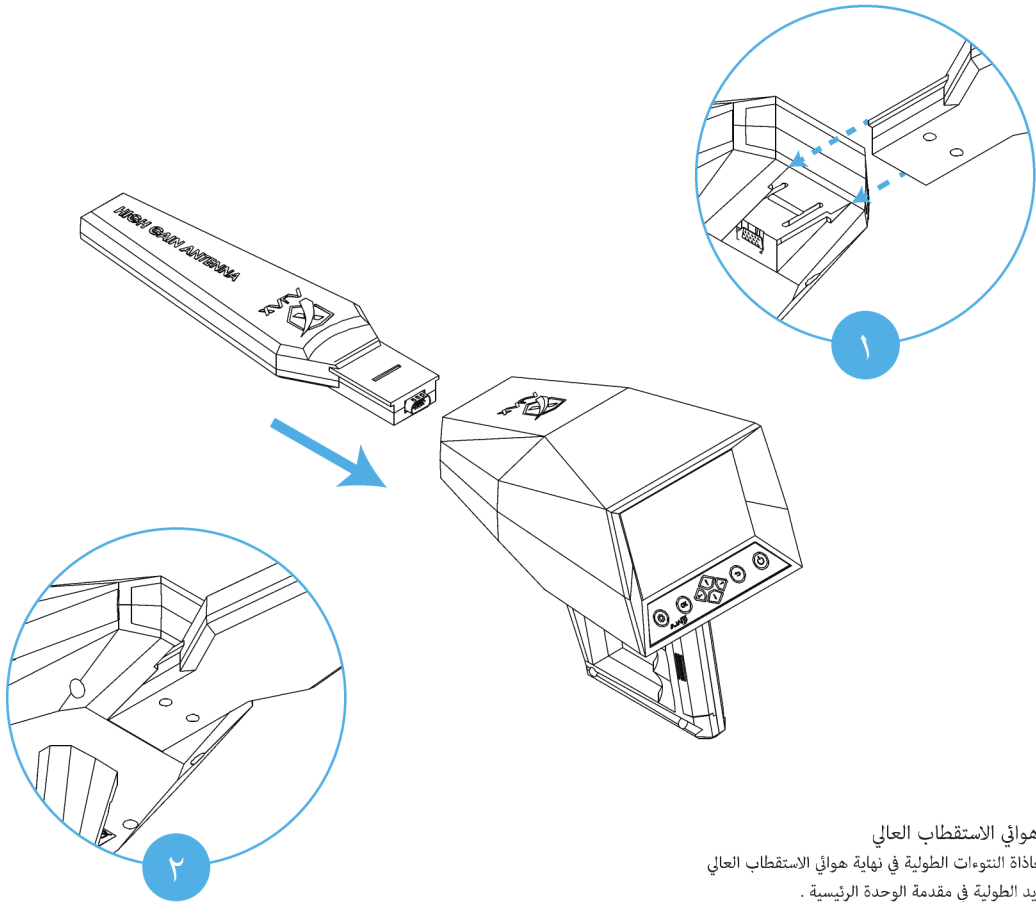

تجميع هوائي الاستقطاب العالي

١- قم بمحاذاة النتوءات الطولية في نهاية هوائي الاستقطاب العالي مع الأخاديد الطولية في مقدمة الوحدة الرئيسية .

٢- اضغط الهوائي باتجاه الوحدة الرئيسية بإحكام.

الشكل ٢- تجميع هوائي الاستقطاب العالي

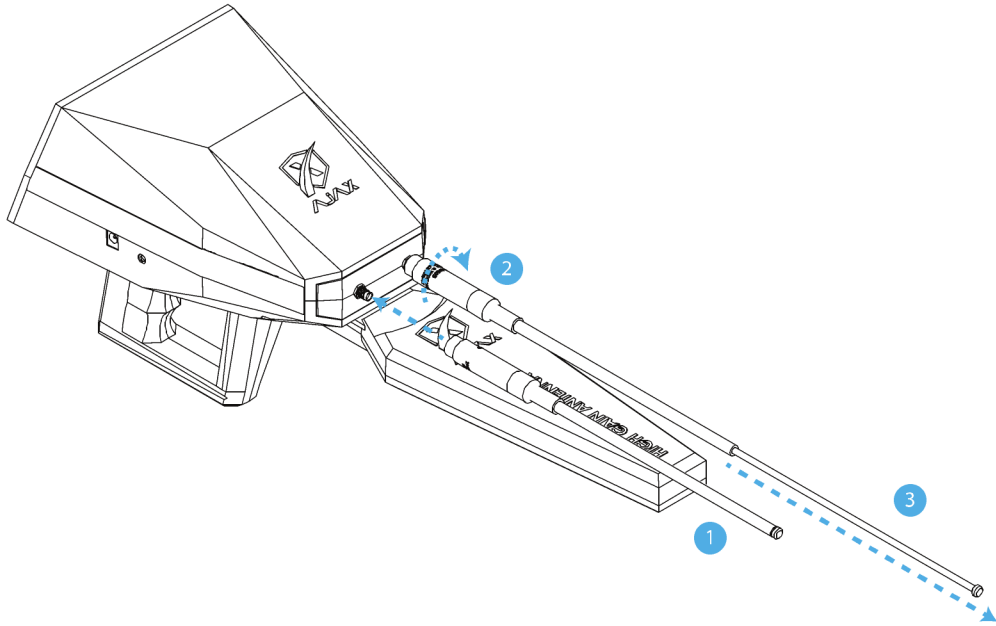

تجميع الهوائيات المتحركة

- ١- أدخل الهوائي في المقبس الموجود في مقدمة الوحدة الرئيسية.
- ٢- قم بلف الهوائي بإحكام في المقبس.
- ٣- امسك مقدمة الهوائي وقم بسحبها برفق.

الشكل ٣- تجميع الهوائيات المتحركة

عند تشغيل الجهاز للمرة الأولى أو بعد إجراء تهيئة، قم باتباع الخطوات الظاهرة على الشاشة لضبط الجهاز

عملية الضبط الأولي قد تختلف تبعاً لنسخة برنامج الجهاز والمنطقة

1 قم بتشغيل الجهاز.

اضغط باستمرار على  لتشغيل الجهاز.

2 اختر اللغة لواجهة الاستخدام.

حدد اللغة المفضلة للاستخدام واضغط على  للضبط.

3 اضبط الوقت والتاريخ.

اضغط   و   لتغيير القيم.

بعد ضبط الإعدادات ستظهر القائمة الرئيسية للجهاز على الشاشة.



ملاحظة:

تنسيق الوقت ٢٤ ساعة (د : س) مثال ١٩:٤٢
تنسيق التاريخ سنة/شهر/يوم مثال ٢٠١٩/٣/٣٠

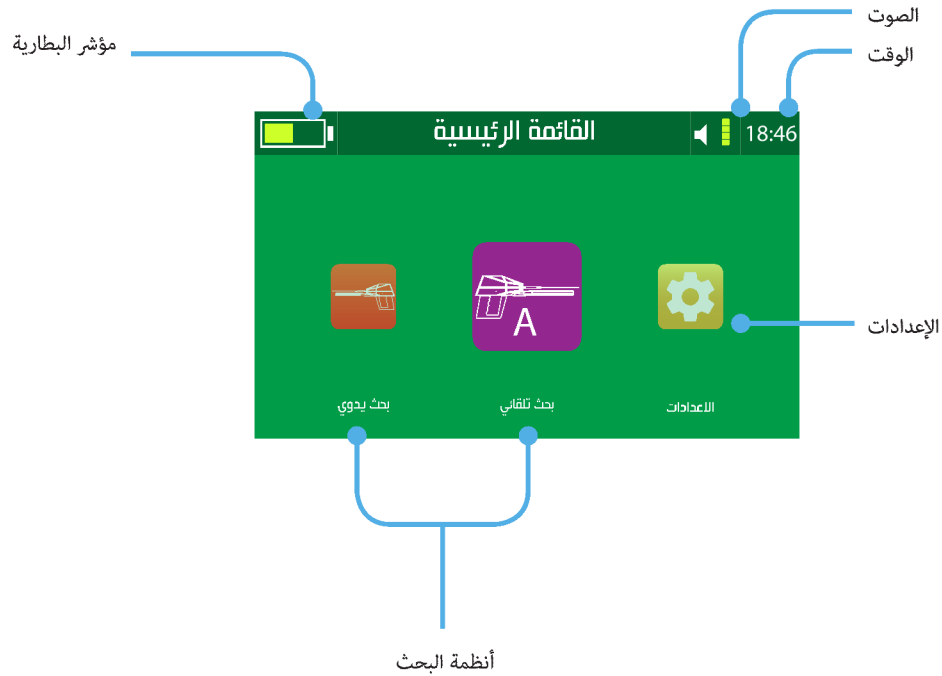

اللغة

يدعم الجهاز ٨ لغات لمواجهة الاستخدام، «الإنكليزية والفرنسية والألمانية والإسبانية والإيطالية والروسية والتركية والعربية».

اختر اللغة واضغط  لضبطها كاللغة المستخدمة للجهاز.



الوقت

اضغط   و   لتغيير القيم

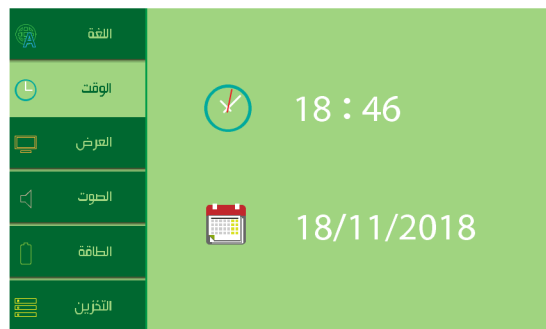

ملاحظة:

تنسيق الوقت ٢٤ ساعة (د : س) مثال ١٩:٤٢
تنسيق التاريخ سنة/شهر/يوم مثال ٢٠١٩/٣/٣٠

العرض

السطوع:

قم بتحريك المؤشر لتعديل مستوى السطوع.
قيمة السطوع قابلة للضبط من ٠ إلى ١٠٠٪ بزيادة ١٪
قيمة السطوع العظمى ٢٥٠ نت.

وضع الخمول:

ضبط التعتيم التلقائي لمستوى السطوع من أجل توفير الطاقة.
هذا الوضع من الممكن ضبطه على ١٥ أو ٣٠ أو ٤٥ أو ٦٠ ثانية
وبالإمكان إيقاف الخمول بشكل تام.

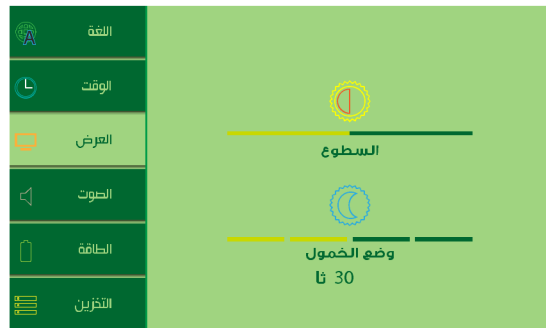

الصوت

اضغط < > لتحريك المؤشر واستخدم < > لتغيير القيم واضغط OK لتغيير الوضع.

الصوت العام

هذا الضبط يتحكم بمستوى الصوت للتنبيهات والأخطاء وشاشة البدء. لضبط مستوى الصوت اضغط < >. واضغط OK لتغيير وضع الصوت.



١- الوضع العام

الجهاز سيقوم بالتفاعل بواسطة الصوت والاهتزاز.



٢- الوضع الصامت

الجهاز لن يقوم بإصدار أي صوت أو اهتزاز تفاعلي.



٣- وضع الاهتزاز

الجهاز سيتفاعل فقط عن طريق الاهتزاز.



٤- الوضع العادي

الجهاز سيقوم بالتفاعل عند طريق الصوت بدون الاهتزاز.

صوت المفاتيح

هذا الضبط يتحكم بمستوى الصوت عند ضغط المفاتيح. لضبط مستوى صوت المفاتيح اضغط على مفتاحي < >.

صوت البحث

هذا الضبط يتحكم بمستوى الصوت أثناء البحث والمسح وعمليات القراءة. لضبط مستوى صوت المفاتيح اضغط على مفتاحي < >.

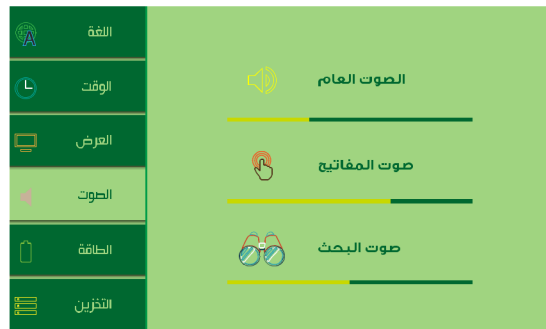

ملاحظة:

مستوى صوت المفاتيح ومستوى صوت البحث غير مرتبطين بمستوى الصوت العام.

الطاقة

تظهر هذه القائمة حالة وضع الطاقة للجهاز مع مستوى الشحن للبطارية وتغير وضع الطاقة.

لتغيير وضع الطاقة اضغط < > للتحديد و OK للتأكيد والتفعيل.

وضع حفظ الطاقة: 

هذا الوضع يقوم بحفظ الطاقة عن طريق تعطيل الأجزاء الخاملة لتمديد ساعات عمل الجهاز من أجل عمليات البحث الطويلة.

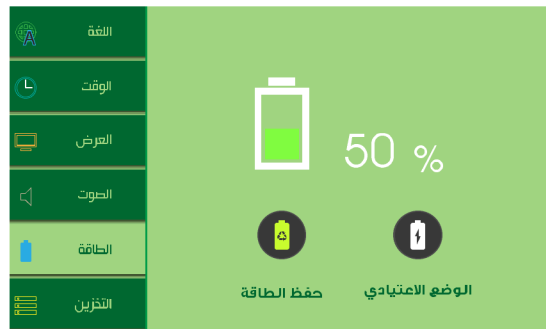

الوضع الاعتيادي: 

هذا الوضع يقوم بتفعيل كافة الأجزاء من أجل أداء مستقر أثناء العمل بدون أي مقاطعة لعملية البحث أو المسح.



التخزين

تظهر هذه القائمة المسوحات ونتائج البحث المحفوظة سابقاً.
يمكن للمستخدم استعراض أو حذف النتائج

اضغط   لتحديد نتائج نظام معين

ستظهر قائمة بالنتائج التي تم حفظها سابقاً

قم باختيار النتيجة عن طريق ضغط  لعرضها أو حذفها.



معلومات

هذه القائمة توضح:
 إصدار الجهاز
 إصدار البرنامج
 الطراز
 مدة التشغيل

معلومات	
إصدار الجهاز	1.0.9
إصدار البرنامج	1.1.8
الطراز	7.2.1
مدة التشغيل	134h27m

الحماية

تظهر هذه القائمة حالة الحماية عند الإقلاع.

لتغيير الحالة اضغط   لتحديد مفتاح التفعيل ثم  أو  لتفعيل

الحماية أو  لتعطيل الحماية

قم بإدخال رمز الحماية واختر  للتأكيد،

ثم قم بإدخال الرمز مرة أخرى للتأكيد.

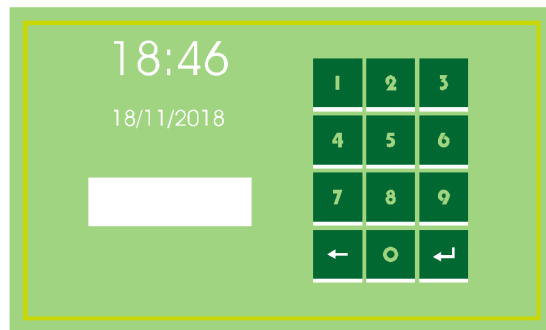

ملاحظة:

رمز التعريف الافتراضي: «00000000»

تهيئة

تظهر هذه القائمة خيارات إعادة التهيئة للجهاز.
مسح الذاكرة

هذا الخيار يقوم بمسح كافة نتائج المسح والبحث المحفوظة في الجهاز.

إعادة الضبط



هذا الخيار يقوم بإعادة تهيئة كافة الضبوطات والتفضيلات إلى قيمها الافتراضية.

ضبط المصنع



هذا الخيار يعيد تهيئة كافة الضبوطات والتفضيلات إلى قيمها الافتراضية بالإضافة إلى مسح كافة المحفوظات من نتائج مسح وبحث.



للوصول إلى قائمة الإعدادات السريعة اضغط على مفتاح  في أقصى اليسار على لوحة المفاتيح.

عند الضغط ستظهر رموز ومؤشرات الإعدادات السريعة عوضاً عن شريط العنوان. اضغط على مفتاحي   للتنقل بين الخيارات



سطوع الشاشة: 

يمكن الضبط عن طريق ضغط مفتاح  للزيادة أو مفتاح  للإنقاص من مستوى السطوع.

وضع الخمول: 





يمكن ضبطه على ١٥ أو ٣٠ أو ٤٥ أو ٦٠ ثانية أو تعطيله بشكل كامل.

وضع الطاقة: 



يمكن تغييره عن طريق الضغط على مفتاح  إلى وضع حفظ الطاقة 

أو على الوضع العادي 



الصوت: 

اضغط على مفتاح  لزيادة المستوى أو لإنقاصه .
اضغط على مفتاح  لاختيار الإعداد المراد تغييره.
سواء صوت البحث  أو صوت المفاتيح  أو الصوت العام .

الوقت:

قم بضبط الوقت عن طريق ضغط مفتاحي   .
على سبيل المثال "١٨:٤٦"

ملاحظة:

للخروج من قائمة الإعدادات السريعة اضغط  على أو  .
قائمة الإعدادات السريعة متوفرة في كل الواجهات التي تحتوي على شريط عنوان ظاهر.



يمكن استخدام أحد الوضعين التاليين لنظام البحث بعيد المدى:

١- البحث بعيد المدى اليدوي : 

مصطلح يدوي يصف قدرة المستخدم على ضبط واختيار معايير البحث يدوياً لتلائم المتطلبات المرغوبة، حيث يمكن اختيار نوع الهدف من قائمة الأهداف بالإضافة إلى إعدادات أخرى كمسافة البحث الأمامية والعمق.

٢- البحث بعيد المدى التلقائي :

يحتوي الجهاز على نظام كشف تلقائي لتحديد الأهداف وإظهار أنواعها على شاشة العرض تلقائياً، وحساب مسافة بعد الهدف عن الجهاز بدقة عالية.

يمكن للمستخدم أيضاً التحقق من العمق تلقائياً بعد الحصول على موقع الهدف.

يوفر الجهاز للمستخدم تقريراً حول عملية البحث مع إمكانية الحفظ.

قبل البدء بعملية البحث يجب أن يكون الجهاز مجمع كما في «الشكل ٢ - تجميع هوائي الاستقطاب العالي» بالإضافة إلى «الشكل ٣ - تجميع الهوائيات المتحركة» .



بعد اختيار نظام البحث بعيد المدى اليدوي من القائمة الرئيسية ستظهر واجهة معايير البحث:

١- نوع الهدف:

يمكن للمستخدم اختيار الهدف المرغوب البحث عنه من قائمة الأهداف التي تحتوي على: (ألماس، زمرد، نيزك، تورمالين، ياقوت، جارينيت، زركون، مرو، توباز، جمشت).

لاختيار الهدف قم بالضغط على   ثم  للتأكيد.

٢- مسافة البحث الأمامية:

تبدأ من مسافة ١٠٠ متر لتصل إلى ٢٢٥٠ متراً كحد أعظمي.

لاختيار مسافة البحث الأمامية قم بالضغط على   ثم  للتأكيد.

٣- عمق البحث:

يبدأ العمق من ١ متر ليصل إلى ٥٠ متراً كحد أعظمي بالنسبة للأهداف المعدنية،

لاختيار العمق قم بالضغط على   ثم  للتأكيد.

٤- بدء البحث:

تُظهر الواجهة الأخيرة المعايير التي تم اختيارها للبحث.

اضغط مفتاح  للاستمرار إلى واجهة نظام البحث.

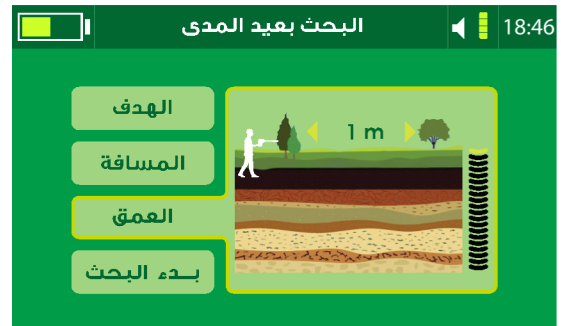
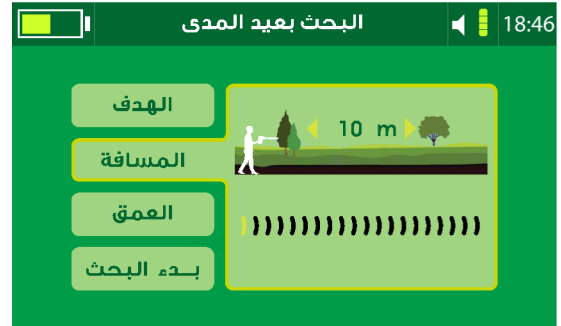

سيظهر رسم توضيحي لوضعية حمل الجهاز الصحيحة قبل البدء، والتي تكون بحمل الجهاز بشكل متوازي مع الأرض وهوائيات البحث المتحركة متجهة إلى المنتصف.

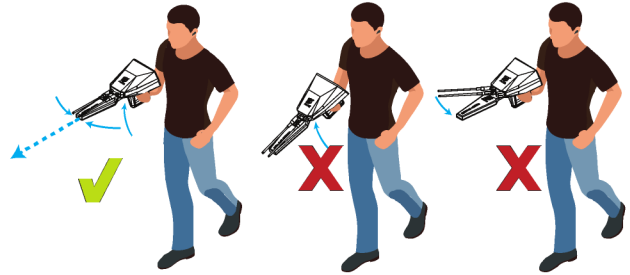

بعد حمل الجهاز بالشكل الصحيح اضغط مفتاح المقبض أو OK للاستمرار.

تحتوي واجهة البحث على العناصر التالية:

١- نافذة الرسم البياني التي توضح خرج الإشارة أثناء التشغيل والإرسال بشكل صحيح.

٢- بوصلة تظهر اتجاه الجهاز الحالي.

٣- مؤشر التوازن الذي يوضح درجة ميل الجهاز على المحور العمودي، يجب على المستخدم إبقاء المؤشر ضمن المجال الأخضر.

٤- نافذة معلومات معايير البحث للهدف.

٥- مؤشر الحفظ الذي يقوم بتخزين البيانات الظاهرة على الشاشة للمرجعة لاحقاً.

٦- مؤشر الهوائيات المتحركة يظهر اتجاه الهوائيات بالنسبة للجهاز.

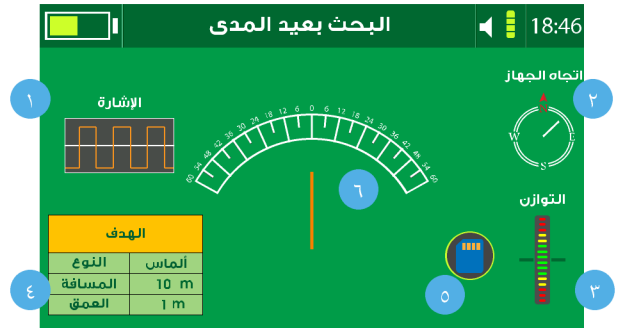
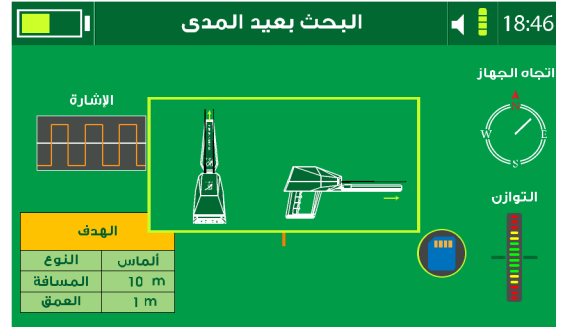

العمل على تحديد الأهداف باستخدام النظام:

يجب أن يكون الجهاز موازناً ومحمولاً بشكل صحيح.

مؤشر التعقب سيظهر في منتصف واجهة النظام.

قم بحمل الجهاز وانتظر استقبال الإشارة بدلالة تحرك الهوائيات من مكان الموازنة السابق باتجاه آخر.

على المستخدم الالتفاف مع الهوائيات نحو الاتجاه الجديد.

قم بإعادة ضبط مؤشر التعقب بالضغط على مفتاح المقبض لتعيد المؤشر إلى المنتصف مرة أخرى.

في حال ثبات الهوائيات على نفس الاتجاه, يكون مسار الهدف صحيحاً.

أما في حالة تغير اتجاه الهوائيات عن المسار فيجب على المستخدم إعادة الخطوات السابقة مرة أخرى.

بعد التأكد من مسار الهدف يمكن للمستخدم المشي باتجاهه وتحديد موقعه.

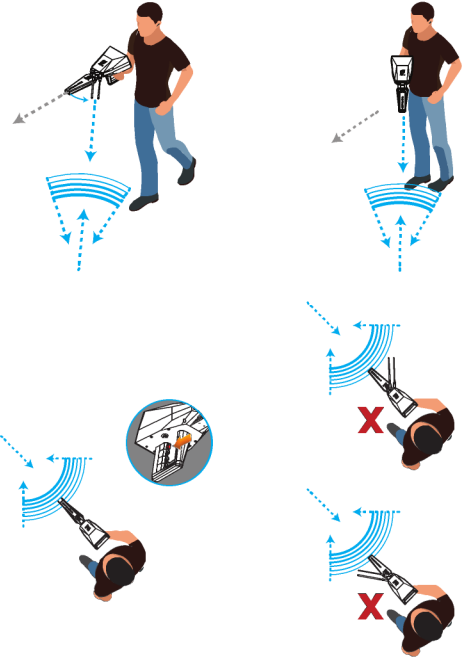
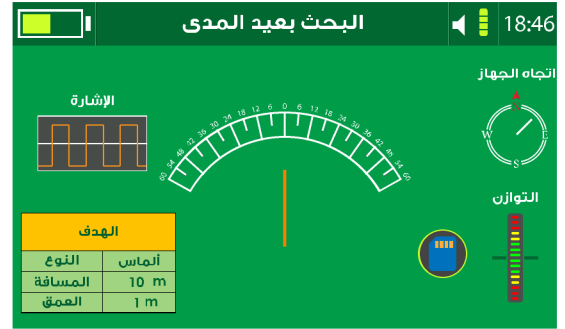

اضغط على مفتاح المقبض مرة أخرى لعرض مؤشر الهدف والذي هو شكل معين في أعلى منتصف مؤشر المسار.

سيصدر الجهاز تنبيهات صوتية تفاعلية للدلالة على مسار الهدف بالإضافة للمؤشر على شاشة العرض، قم بالمشي تبعاً للمسار الظاهر.

في حال الالتفاف الهوائي بعض الشيء عن المسار الصحيح يميناً أو يساراً، سيظهر على شاشة العرض أسهم تدل المستخدم على تعديل المسار للعودة للاتجاه الصحيح مرة أخرى.

عند المشي إلى نقطة الهدف وتخطيها ستقوم الهوائيات بالالتفاف إلى الورااء سواء يميناً أو يساراً، هنا يجب على المستخدم الوقوف ووضع دلالة فوق النقطة التي هي نقطة الوقوف الأول.

ثم الالتفاف مع الهوائيات إلى الورااء إلى أن تستقر على المسار الجديد مرة أخرى.

ستقوم الهوائيات بالاستقرار على نفس خط المسار لكن بالاتجاه المقابل. قم بالمشي على نفس الاتجاه إلى أن تلتف الهوائيات إلى الورااء مرة ثانية، هنا يجب على المستخدم الوقوف ووضع دلالة فوق النقطة التي هي نقطة الوقوف الثاني.

نقطة الهدف تكون بالمنصف بين نقطة الوقوف الأول ونقطة الوقوف الثاني.

عند الانتهاء من مرحلة تعقب الهدف قم بالاستمرار إلى قياس العمق بالضغط على مفتاح  .

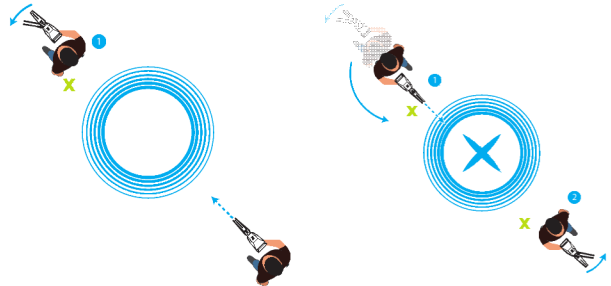
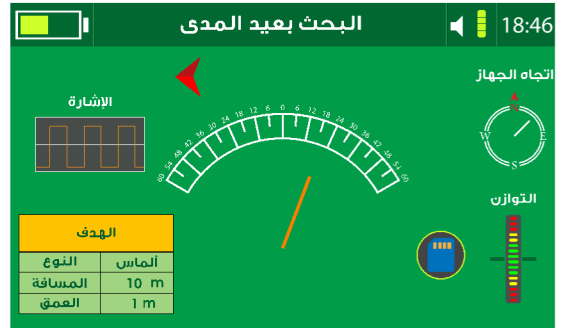
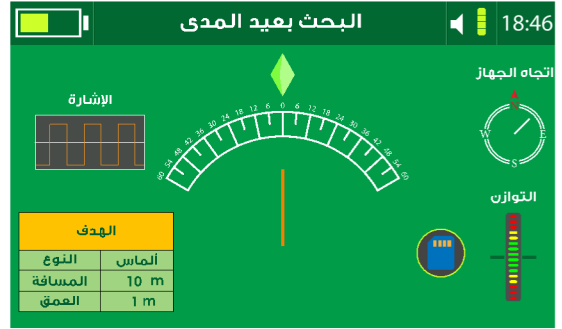

اختر البحث بعيد المدى التلقائي من القائمة الرئيسية.

سيظهر رسم توضيحي لوضعية حمل الجهاز الصحيحة قبل البدء، والتي تكون بحمل الجهاز بشكل متوازي مع الأرض وهوائيات البحث المتحركة متجهة إلى المنتصف.

بعد حمل الجهاز بالشكل الصحيح اضغط مفتاح المقبض أو OK للاستمرار.

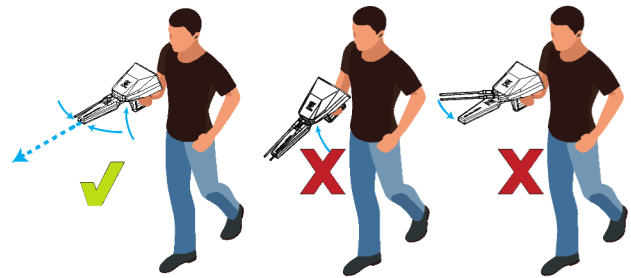
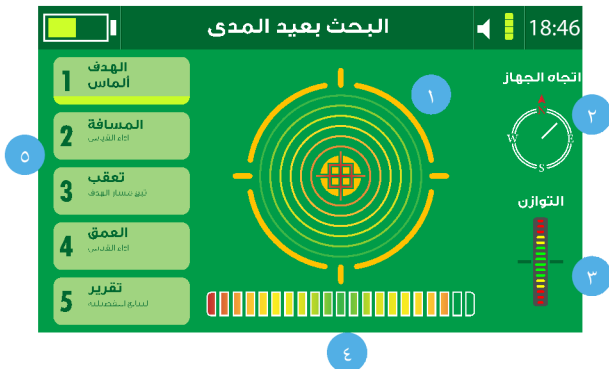
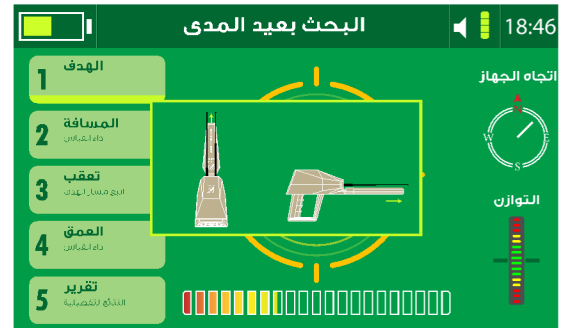

تظهر واجهة نظام البحث وفيها العناصر التالية:

- ١- مؤشر البحث في منتصف الواجهة.
- ٢- بوصلة تظهر اتجاه الجهاز الحالي.
- ٣- مؤشر التوازن الذي يوضح درجة ميل الجهاز على المحور العمودي، يجب على المستخدم إبقاء المؤشر ضمن المجال الأخضر.
- ٤- مؤشر كشف الهدف التفاعلي.
- ٥- مراحل البحث والمرحلة الحالية.



قم بحمل الجهاز وتوجه نحو منطقة البحث المستهدفة ثم انتظر استقبال الإشارة بدلالة تحرك الهوائيات من مكان الموازنة السابق باتجاه آخر.

على المستخدم الالتفاف مع الهوائيات نحو الاتجاه الجديد، بينما يتم تعبئة عداد الكشف التفاعلي، انتظر انتهاء عملية البحث.

لاستعراض الأهداف المكتشفة، اضغط مفتاح  أو  لرؤية نوع الأهداف.

قم بتحديد أحد الأهداف المكتشفة لحصر موقعه وقياس المسافة.

عند تحديد الهدف من قائمة الأهداف المكتشفة، الواجهة تنتقل إلى المرحلة التالية في النظام وهي مرحلة قياس العمق.

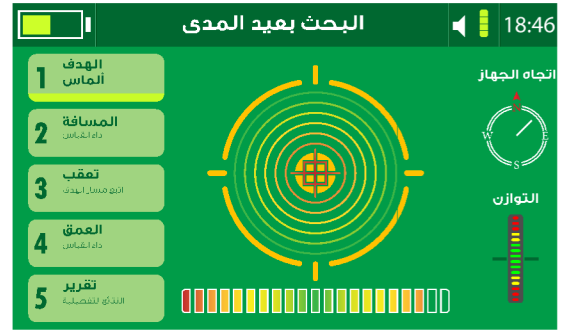

لاحظ أن الجهاز سيصدر تنبيهاً صوتياً عندما يتوجه الجهاز نحو الهدف الذي تم اختياره.

هذه النقطة والاتجاه هما نقطة واتجاه بدء البحث لقياس مسافة الهدف.

قياس مسافة الهدف:

عند توجيه الجهاز نحو الهدف سيصدر تنبيهاً صوتياً، يجب المحافظة على هذا الاتجاه.

هنا يجب تحديد نقطة البدء إما يمين أو يسار النقطة الحالية عن طريق ضغط مفتاحي   ثم اضغط مفتاح .

سيظهر سهم يدل على وجوب التحرك مسافة ٢٥ متراً بذلك الاتجاه بناءً على نقطة البدء التي تم اختيارها.

بعد المشي مسافة ٢٥ متراً، احمل الجهاز وانتظر قراءة الهوائيات.

قراءة الهوائيات تحصل بدلالة الالتفاف نحو اتجاه الهدف بالتقاطع مع المسار الأول.

في حال حدوث قراءة للإشارة اضغط مفتاح المقبض للحصول على مسافة الهدف والمتابعة إلى المرحلة التالية.

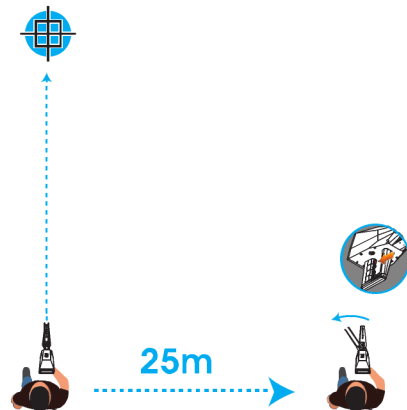
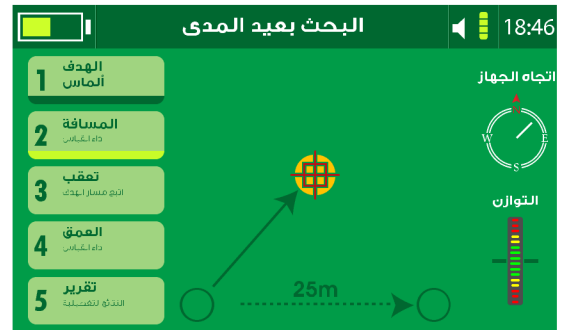

ستظهر النتيجة في منتصف الواجهة. في حال عدم ظهور النتيجة سيومض المؤشر مفيداً أنه يجب على المستخدم المشي مسافة ٢٥ متراً أخرى.

ثم اضغط  ليظهر مثلث مع مسافة الهدف بدءاً من نقطة البحث.

سيستمر النظام بالمتابعة إلى المرحلة التالية وهي مرحلة تعقب الهدف.

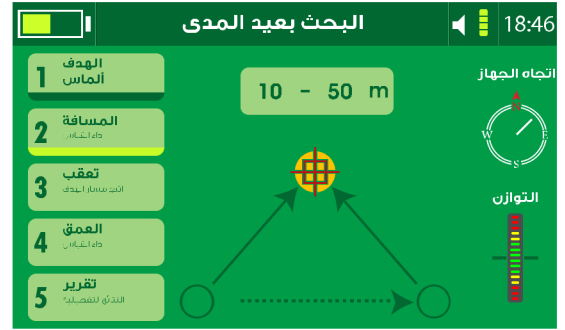

عملية تعقب الهدف

قم بالمحافظة على اتجاه الجهاز.

سيظهر مؤشر تعقب الإشارة في منتصف واجهة البحث.

قم بتهيئة اتجاه المؤشر عن طريق ضغط مفتاح المقبض.

قم بمتابعة اتجاه الهوائيات، في حال محافظة الهوائيات على المسار فهذا يدل على صحة مسار الهدف، أما في حال تغير اتجاه الهوائيات فعلى المستخدم تكرار الخطوات السابقة.

ابدأ المشي باتجاه المؤشر لتتعقب مسار الهدف وتحديده.

يقوم الجهاز بإصدار تنبيهات صوتية لاتجاه الهدف.

قم بالمشي نحو ذلك الاتجاه، وفي حال إلتفاف الهوائيات قليلاً بعيداً عن المسار الصحيح يميناً أو يساراً، ستظهر الشاشة أسهماً كي تدل المستخدم على تعديل المسار نحو الاتجاه الصحيح.

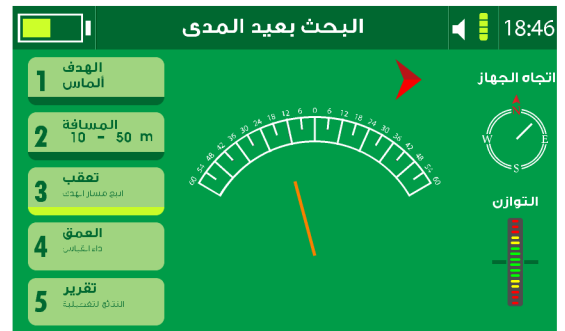
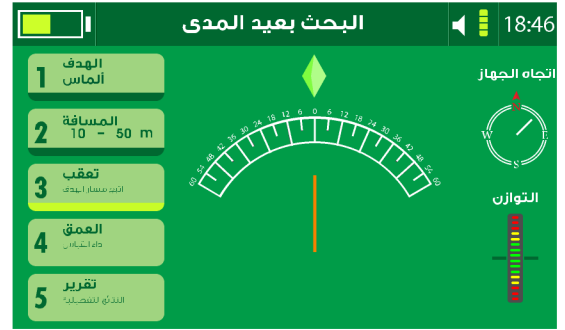

عند المشي إلى نقطة الهدف وتخطيها ستقوم الهوائيات بالاتفاف إلى الورااء سواء يميناً أو يساراً، هنا يجب على المستخدم الوقوف ووضع دلالة فوق نقطة الوقوف هذه وتكون هي نقطة الوقوف الأول .

ثم الالتفاف مع الهوائيات إلى الورااء إلى أن تستقر على المسار الجديد مرة أخرى.

ستقوم الهوائيات بالاستقرار على نفس خط المسار لكن بالاتجاه المقابل. قم بالمشي على نفس الاتجاه إلى أن تلتف الهوائيات إلى الورااء مرة ثانية، هنا يجب على المستخدم الوقوف ووضع دلالة فوق نقطة الوقوف هذه وتكون هي نقطة الوقوف الثاني.

نقطة الهدف ستكون بالمنصف بين نقطة الوقوف الأول ونقطة الوقوف الثاني.

عند الانتهاء من مرحلة تعقب الهدف قم بالاستمرار إلى قياس العمق بالضغط على مفتاح  .

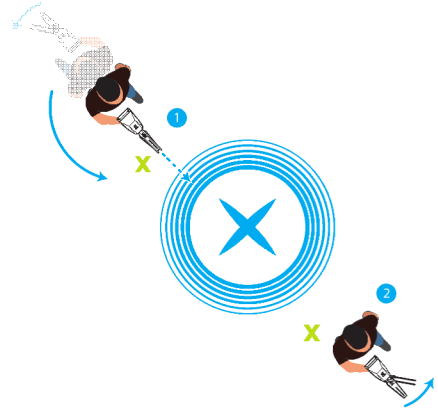
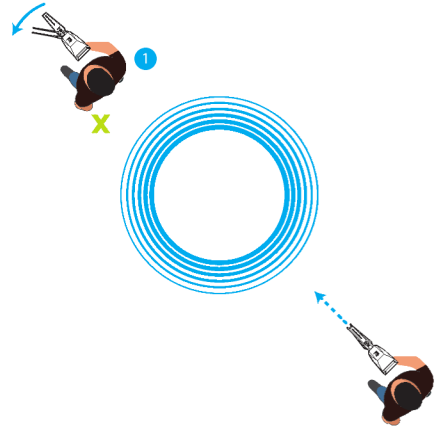

مرحلة قياس العمق:

على المستخدم المشي مسافة 5-10 أمتار بعيداً عن نقطة الهدف، أثناء عرض الشاشة لواجهة الاستعداد.

اضغط مفتاح المقبض وانتظر قراءة الهوائيات بدلالة الاتجاه نحو موقع الهدف مرة أخرى.

عند انتهاء القراءة، ستظهر نتيجة العمق على شاشة العرض ثم سيتابع النظام إلى المرحلة التالية وهي تقرير البحث.

التقرير:

يوفر التقرير ملخصاً عن عملية البحث بما في ذلك نوع الهدف ومسافته والعمق والمسار المتبع، يمكن للمستخدم حفظ هذا التقرير في ذاكرة الجهاز للاستعراض لاحقاً أو إهمال التقرير عن طريق الخروج من الواجهة والتأكيد.

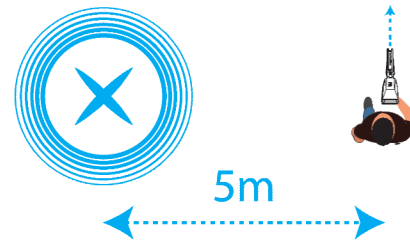
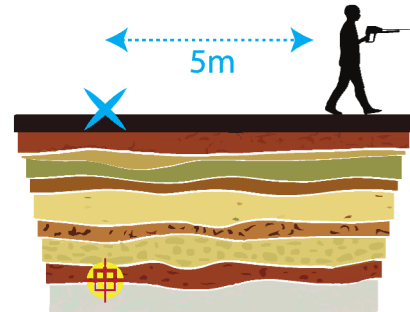

شحن البطارية

قم بشحن البطارية قبل استخدام الجهاز لأول مرة أو بعد تركه دون استخدام لفترات طويلة.

استخدم شاحن وبطارية وأسلاك آجاكس أو ملحقات معتمدة من آجاكس.

استخدام شاحن أو أسلاك غير معتمدة قد يؤدي إلى ضرر البطارية والجهاز.

توصيل الشاحن بشكل خاطئ قد يحدث ضرراً بالجهاز والبطارية.

الأعطال والأضرار الناجمة عن سوء الاستخدام غير مشمولة بالكفالة.

استخدم الأسلاك المرفقة مع الجهاز حصرياً، من الممكن أن يتضرر الجهاز في حالة

استخدام ملحقات أخرى.

لحفظ الطاقة قم بفصل الشاحن من المقبس الكهربائي عند الانتهاء من الشحن.

الشاحن لا يحتوي على مفتاح تشغيل لذا يجب فصل الشاحن من المقبس الكهربائي

في حالة عدم الاستخدام لتوفير الطاقة.

يجب أن يبقى الشاحن والمقبس الكهربائي قريب وسهل الوصول عند الشحن.

١- قم بتوصيل سلك الشاحن في مأخذ الشحن في الوحدة الرئيسية للجهاز.

٢- قم بتوصيل الشاحن في المقبس الكهربائي.

٣- عند الانتهاء من الشحن قم بفصل الشاحن من الجهاز ثم قم بفصل الشاحن من

المقبس الكهربائي.

احتياطات بيئة التشغيل

من الممكن أن يسخن الجهاز تبعاً لعوامل بيئة التشغيل، في هذه الحالة يرجى أخذ الحيطة من الأمور التالية:

كن حذراً لتفادي تقصير عمر البطارية أو إلحاق الضرر بالجهاز.

- لا تحفظ الجهاز في منطقة باردة أو ساخنة جداً.

- لا تترك الجهاز عرضة لأشعة الشمس لفترات طويلة.

- لا تستخدم أو تحفظ الجهاز لفترات طويلة في بيئة شديدة الحرارة، مثلاً داخل

السيارة في الصيف.

- لا تضع الجهاز في أماكن من الممكن أن تتعرض لحرارة شديدة.

- لا تحفظ الجهاز قرب أجهزة التسخين أو فرن ميكروويف أو أجهزة جهد عالي.

- لا تستخدم بطارية أو شاحنًا متضرراً أبداً.

نصائح واحتياطات شحن البطارية

عندما تكون البطارية منخفضة سيظهر مؤشر البطارية على الشاشة بشكل فارغ. عندما تكون البطارية فارغة بشكل كامل لا يمكن تشغيل الجهاز مباشرة بعد توصيل الشاحن، اترك البطارية بضعة من الدقائق بعد توصيل الشاحن قبل تشغيل الجهاز.

يمكن استخدام الجهاز أثناء الشحن، لكن من الممكن أن تمتد مدة الشحن لفترة أطول.

في حالة عدم استقرار مصدر الطاقة أثناء الشحن من الممكن للجهاز أن يتوقف عن الاستجابة، قم بإزالة الشاحن مباشرة من الجهاز.

أثناء الشحن من الممكن للجهاز والشاحن أن يسخنا قليلاً بشكل تدريجي، هذا من الطبيعي ولا يؤثر على عمر وأداء الجهاز.

في حال كان الجهاز لا يشحن بشكل سليم يرجى مراجعة آجاسك بالجهاز والشاحن أو أحد الموزعين المعتمدين.

AJAX DETECTION TECHNOLOGY LTD.

Address 1201 N.W. Briarcliff Parkway, 2nd Floor,
Kansas City, Missouri, 64116 USA

Telephone +1 816 298 0485
+1 816 399 3744

E-mail info@ajaxdetection.com
Web site <http://www.ajaxdetection.com>

A notebook page with a dark grey header on the right containing the word 'ملاحظات' (Notes). The page is divided into two columns by a vertical line, each with horizontal ruling lines for writing. The left column has a light grey header area at the top left.

Lined writing area with a central gutter.

WEEE (Waste Electrical and Electronic Equipment) Statement

To protect the global environment and as an environmentalist, AJAX must remind you that... Under the European Union ("EU") Directive on Waste Electrical and Electronic Equipment, Directive 2002/96/EC, which takes effect on August 13, 2005, products of "electrical and electronic equipment" cannot be discarded as municipal waste anymore, and manufacturers of covered electronic equipment will be obligated to take back such product at the end of their useful life. AJAX will comply with the product take back requirements at the end of life of AJAX-branded products that are sold into the EU. You can return these products to local collection points.



Environmental Policy

The product has been designed to enable proper reuse of parts and recycling and should not be thrown away at its end of life.

Users should contact the local authorized point of collection for recycling and disposing of their end-of-life products.

Visit the AJAX website and locate a nearby distributor for further recycling information.

Users may also reach us at <envo@ajaxdetctor.com> for information regarding proper Disposal, Take-back, Recycling, and Disassembly of AJAX products.



WEEE (Waste Electrical and Electronic Equipment) Statement

European Union:



Batteries, battery packs, and accumulators should not be disposed of as unsorted household waste. Please use the public collection system to return, recycle, or treat them in compliance with the local regulations.

Taiwan:

廢電池請回收



For better environmental protection, waste batteries should be collected separately for recycling or special disposal.

California, USA:



The button cell and Li-ion battery may contain perchlorate material and requires special handling when recycled or disposed of in California.

For further information please visit:

<http://www.dtsc.ca.gov/hazardouswaste/perchlorate/>



 **AJAX**
DETECTION TECHNOLOGY
www.ajaxdetector.com



This document was created with the Win2PDF "Print to PDF" printer available at

<https://www.win2pdf.com>

This version of Win2PDF 10 is for evaluation and non-commercial use only.

Visit <https://www.win2pdf.com/trial/> for a 30 day trial license.

This page will not be added after purchasing Win2PDF.

<https://www.win2pdf.com/purchase/>